

Justering af dør i PLUS LINE

En dør i PLUS LINE har som regel 4 beslag. 1 for neden, 1 i midten og 2 i toppen. Under hvert beslag er der 2 skruer der kan bruges til at justere døren. Den ene skrue flytter døren op eller ned (vertikalt). Den anden skrue bevæger døren tættere eller længere væk fra hængslerne (horisontalt).

Dette billede viser hvilken retning x er ved døren i forhold til de anvisninger der kommer efterfølgende

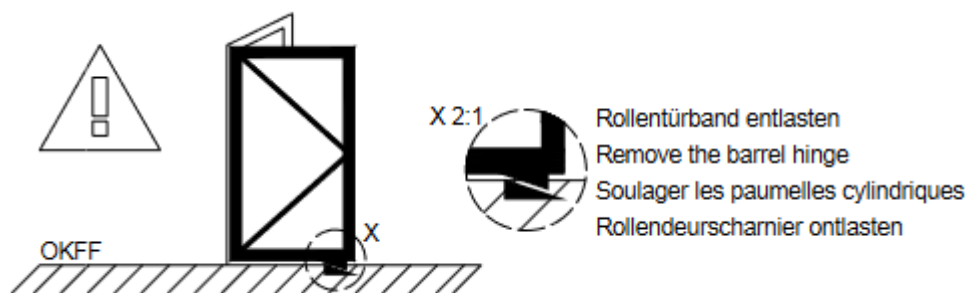

Nedenfor ses et billede af beslagene. Bemærk de 4 skruer der sidder på selve døren løsner og justerer man ikke på.

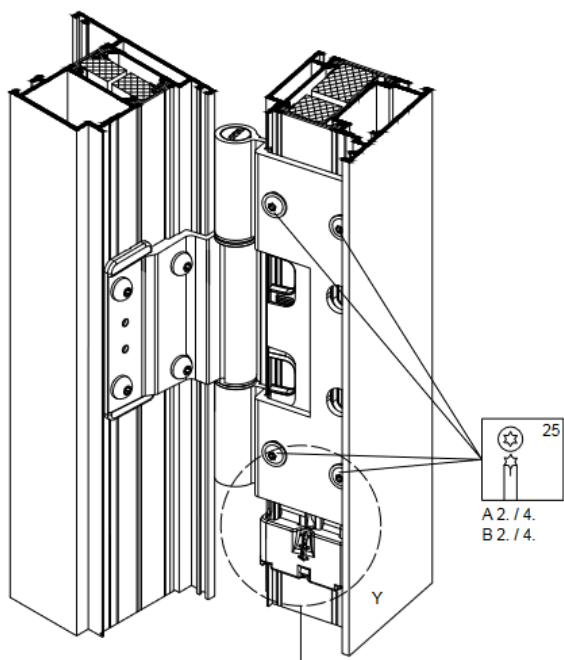

Til gengæld er der 4 skruer mod dørkarmen. Disse skruer løsner man hvorefter man kan justere de 2 skruer under beslaget.

Den ene skrue under beslaget er i midten, den justerer horisontal bevægelse.

Den anden skrue er i højre side og ses tydeligt gå op imod beslaget. Den justerer vertikale bevægelser.

Justering af skruen i midten, horisontalt:

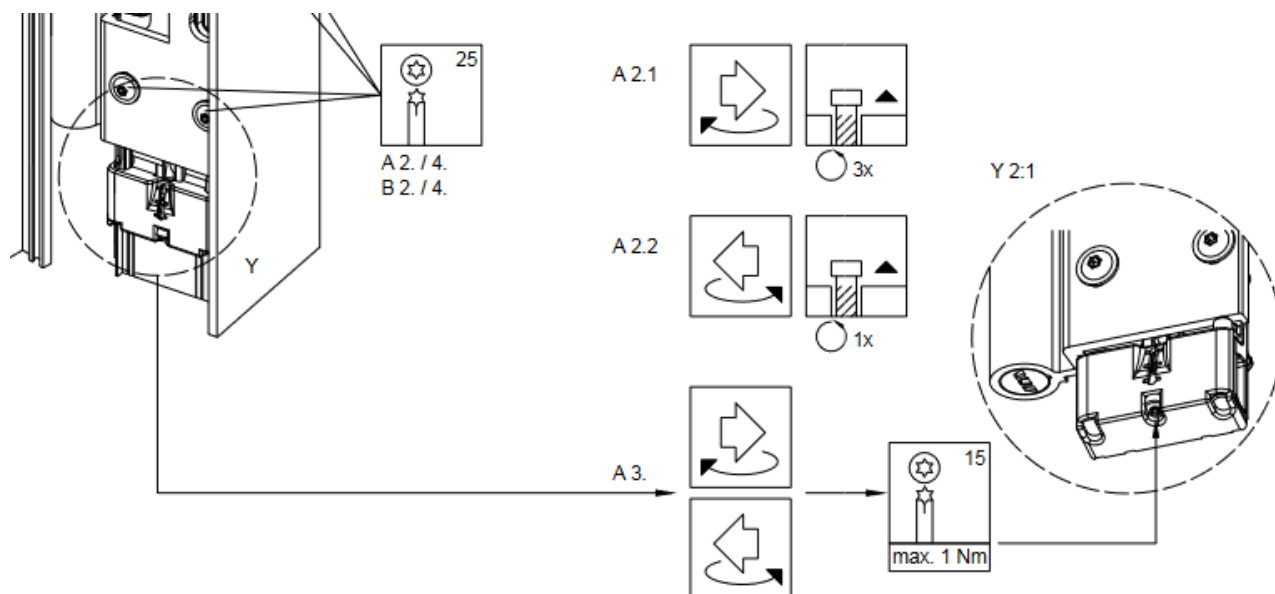

Efter at have løsnet de 4 skruer mod karmen kan man nu justere skruen under beslaget i midten.

Hvis man drejer den med uret, trækker man døren væk fra karmen.

Drejer man skruen mod uret trækker man døren tættere mod karmen.

Ved skruen er der en idikator der viser i hvilken retning og hvor meget man har justeret. Markeret med "-" og "+". Se billedet nedenfor.

Bemærk det er små justeringer, døren kan bevæge sig 1,5 mm i hver retning

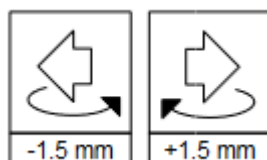

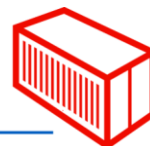

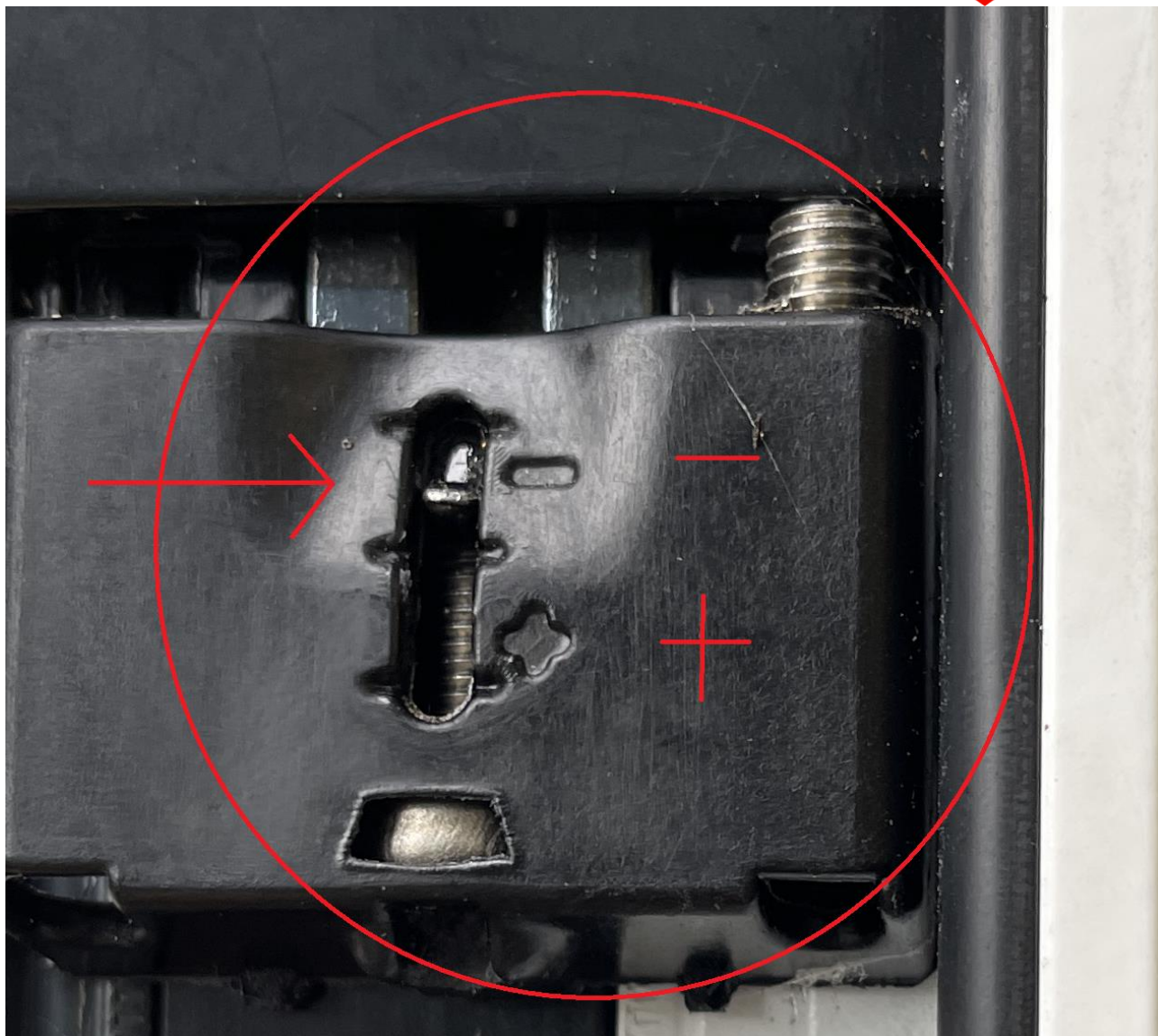
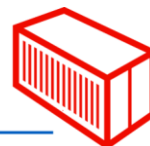

Justering af skruen til højre, vertikalt:

Efter at have løsnet de 4 skruer mod karmen kan man nu justere skruen til højre.
Skruer man den med uret sænker man beslaget.
Skruer man den mod uret løfter man beslaget.

